

# Elektronická zvonkohra

**MZS 1**

**MZS 4**

**MZS 8**

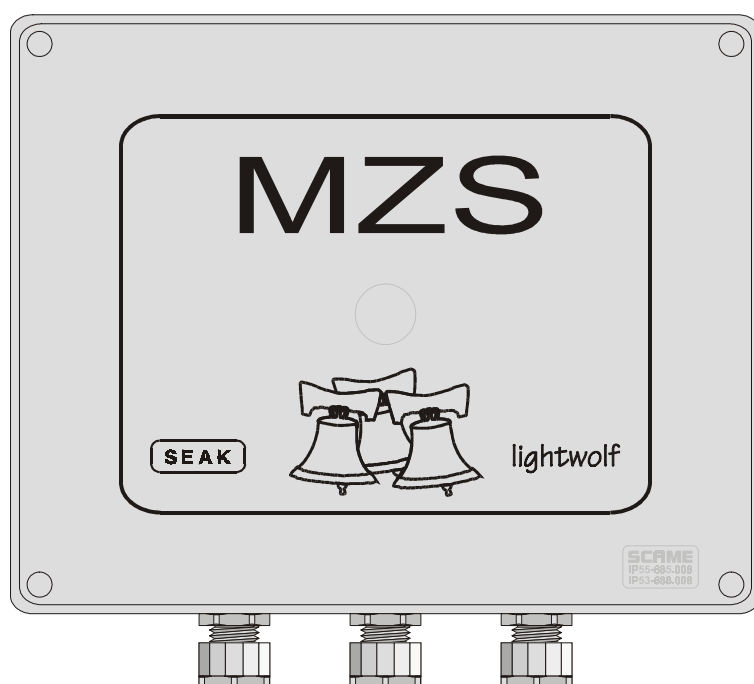

## Návod na obsluhu

## Vážení spotrebiteľ!

Konštrukcia prístroja, ako i starostlivosť venovaná jeho výrobe, pri správne vykonanej obsluhu zaručujú vysokú prevádzkovú spoľahlivosť a kvalitné spracovanie zvukového signálu.

Pri obsluhu zariadenia sa riadte pokynmi v tomto návode. Zaisťte tým kvalitnú a bezchybnú prevádzku prístroja.

## Obsah

<b>1. POUŽITIE A OPIS FUNKCIE</b> .....	<b>3</b>
<b>2. ROZMIESTNENIE A POPIS OVLÁDACÍCH PRVKOV</b> .....	<b>3</b>
<b>3. PRÍPRAVA K PREVÁDZKE A OBSLUHA</b> .....	<b>4</b>
<b>3.1. Celkové zapojenie zostavy</b> .....	<b>5</b>
<b>4. NASTAVENIA</b> .....	<b>6</b>
<b>4.1 Nastavenie reálneho času a aktuálneho dňa:</b> .....	<b>6</b>
<b>4.2 Nastavenie letného času:</b> .....	<b>7</b>
<b>4.3 Nastavenie časov hrania:</b> .....	<b>7</b>
<b>5. POUŽÍVANIE</b> .....	<b>8</b>
<b>5.1 Ručná prevádzka:</b> .....	<b>8</b>
<b>5.2 Automatická prevádzka:</b> .....	<b>8</b>
<b>6. TECHNICKÉ ÚDAJE</b> .....	<b>9</b>
<b>7. PRACOVNÉ PODMIENKY</b> .....	<b>9</b>
<b>8. PRÍSLUŠENSTVO</b> .....	<b>9</b>
<b>9. ÚDRŽBA A OPRAVY</b> .....	<b>9</b>

## 1. POUŽITIE A OPIS FUNKCIE

Elektronická zvonkohra je elektroakustické zariadenie, ktoré môže hrať melódiu vo Vami navolených časoch alebo ju môžete spustiť pomocou tlačidla. Dĺžka trvania melódie je od jednej do troch minút. Zvonkohra obsahuje aj zariadenie na riadenie jasov osvetlenia v rytme prehrávanej melódie.

## 2. ROZMIESTNENIE A POPIS OVLÁDACÍCH PRVKOV

- |  |   |
|--|---|
| <p><b>1. PUSH BUTTON</b></p> <p><b>2.</b></p> <p><b>3. POWER</b></p> <p><b>4.</b></p> <p><b>5.</b></p> | <p>- vstup pre tlačidlo na ručné spúšťanie</p> <p>- výstupy pre 4 svetelné okruhy K1 ÷ K4</p> <p>- vstup pre napájanie</p> <p>- výstupy pre 4 svetelné okruhy K5 ÷ K8</p> <p>- výstup pre reproduktor</p> |
|--|---|

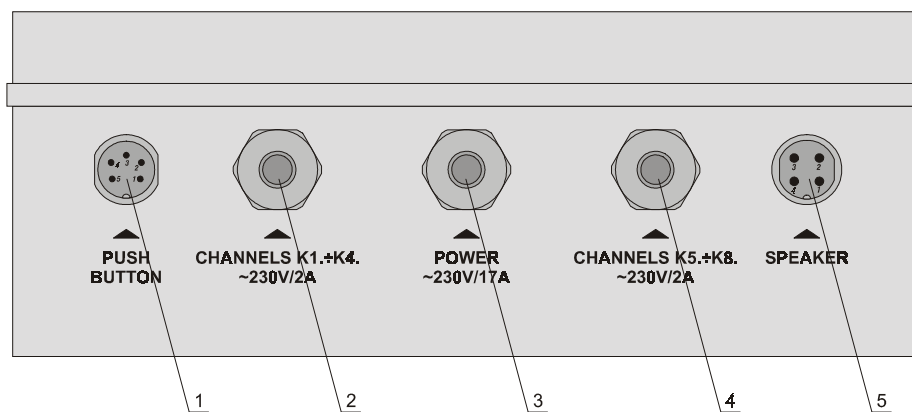
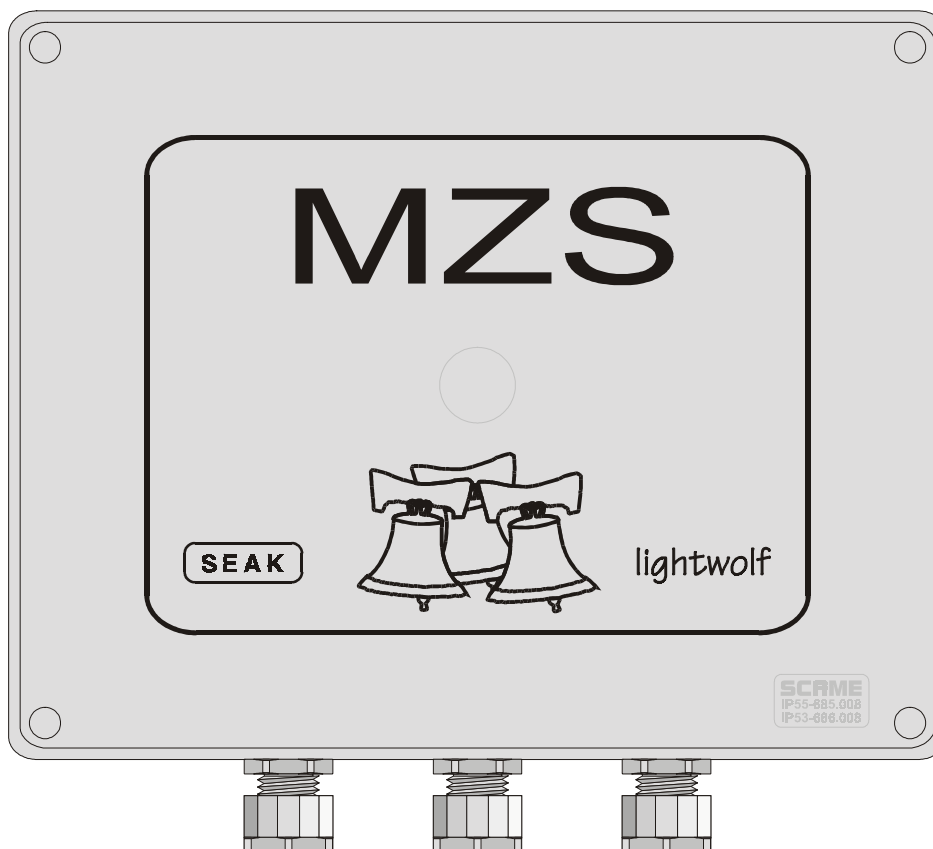

### 3. PRÍPRAVA K PREVÁDZKE A OBSLUHA

Pred uvedením do prevádzky je potrebné presvedčiť sa, či zariadenie nenesie známky poškodenia prepravou.

MZS 1, MZS 4, MZS 8 sú konštruované ako spotrebiče II. triedy trvale pripojené k sieti.

Zariadenie nemá viacpólový sieťový vypínač preto musí mať v napájacom obvode elektrickej inštalácie samostatné istenie a viacpólový sieťový vypínač s kontaktnou vzdialenosťou najmenej 3 mm.

Inštaláciu a nastavenie zariadenia môže vykonať iba osoba so zodpovedajúcou kvalifikáciou a poučená výrobcom zariadenia!

Pred zapnutím Zvonkohry je potrebné:

1. pripojiť tlačidlo k výstupu **PUSH BUTTON**

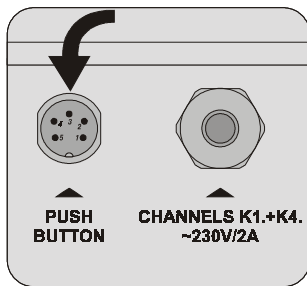

Zapojenie konektora  
PUSH BUTTON:

1, 2 - Tlačidlo  
3, 4 - NC

#### Poznámka:

Použitie tlačidlo musí byť s krytím pre prostredie, v ktorom je inštalované.

2. K výstupu **SPEAKER** zapojiť prepojovací kábel pre reproduktor.

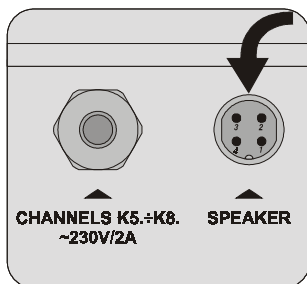

Zapojenie konektora  
SPEAKER:

1, 3 - Reproduktor  
2, 4 - NC

NC- nezapojený

3. zapojiť k výstupom **CHANNELS K1÷K4** a **CHANNELS K1÷K4** svetelné okruhy, v ktorých chcete ovládať jas žiaroviek. Jeden okruh môžete zaťažiť max. 400W pri 230V.

! Pri preťažení okruhu môže dôjsť k poškodeniu zariadenia!

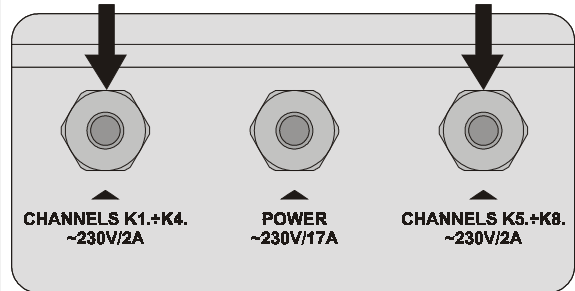

4. zapojiť k výstupu **POWER** napájacie napätie.

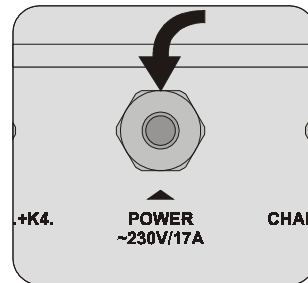

5. po splnení úkonov bodov 1. až 4 je zariadenie pripravené k prevádzke.

! Montážna poloha pre MZS a reproduktor je zvislá - konektormi smerom nadol.

3.1. Celkové zapojenie zostavy:

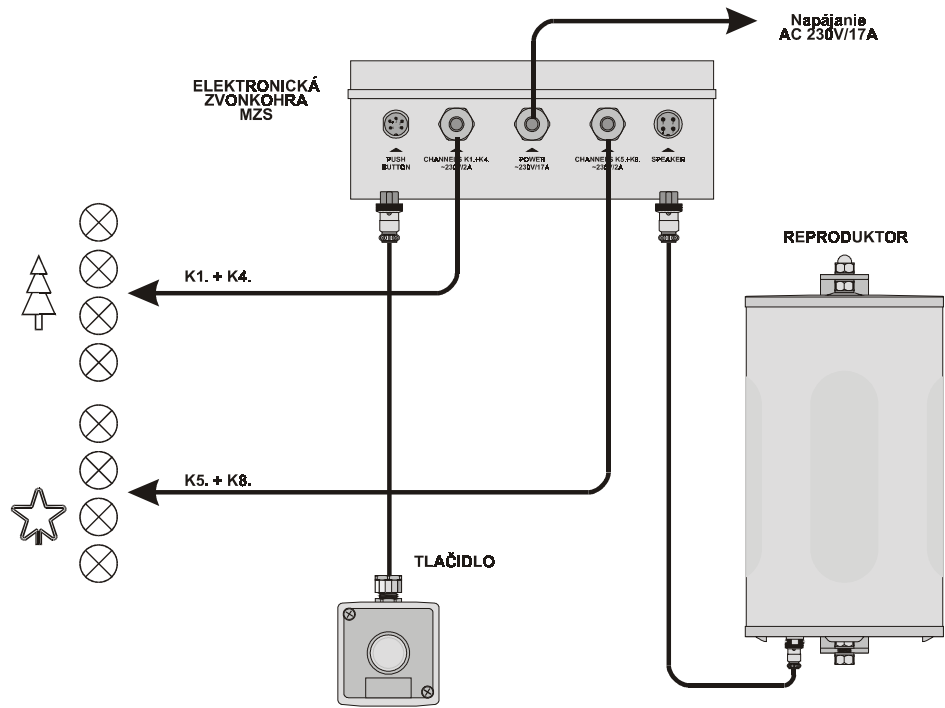

3.2. Zloženie mechanických dielcov:

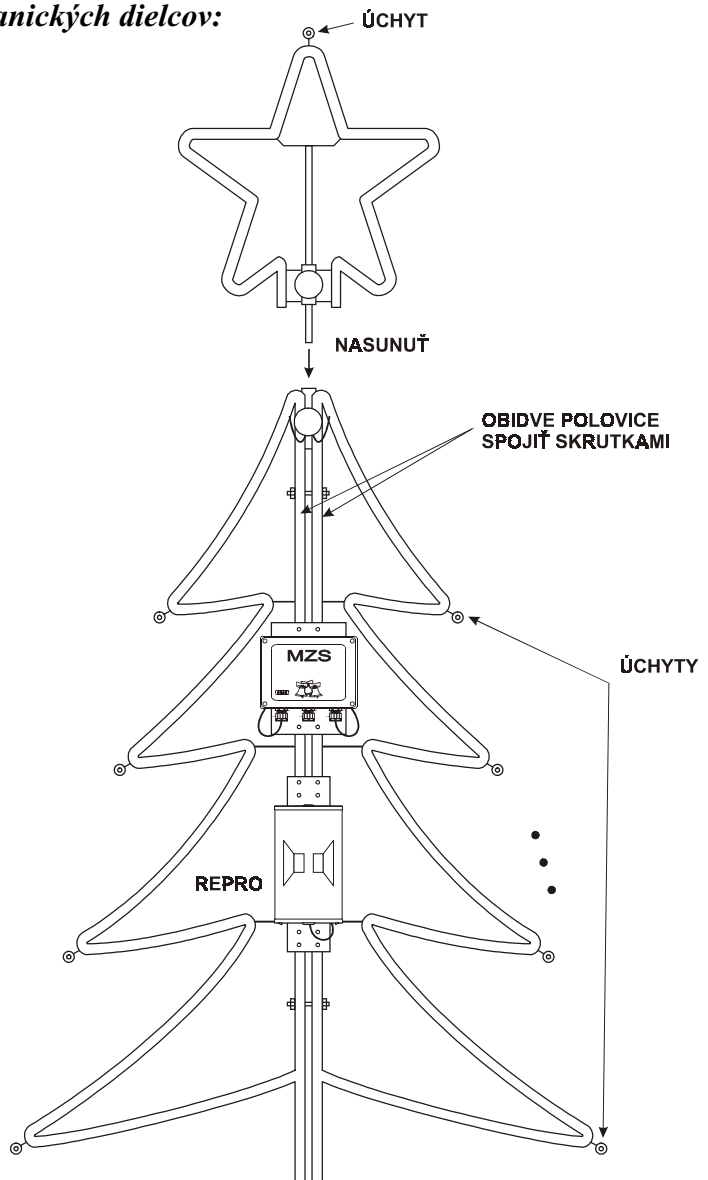

## 4. NASTAVENIA

### 4.1 Nastavenie reálneho času a aktuálneho dňa:

1. stláčaním tlačidla **MODE** si nastavíte funkciu nastavenia hodín, ktorá je indikovaná symbolom hodín.

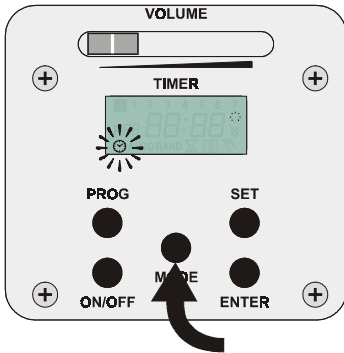

2. stláčaním tlačidla **SET** nastavíte aktuálny deň v týždni.

1 pondelok

...

7 nedeľa

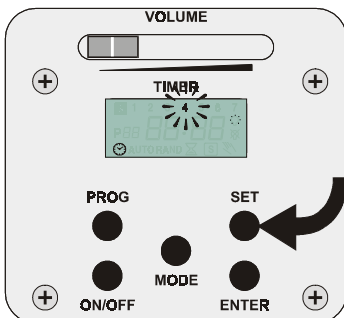

(Ako príklad bol použitý štvrtý deň v týždni - štvrtok)

3. tlačidlom **ENTER** danú voľbu uložíte a prejdete na nastavenie hodín.

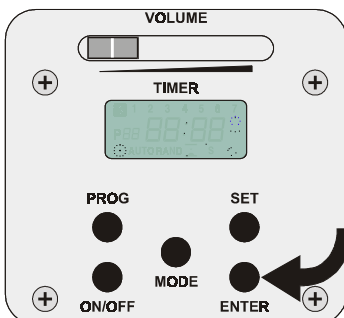

4. stláčaním tlačidla **SET** nastavíte hodiny.

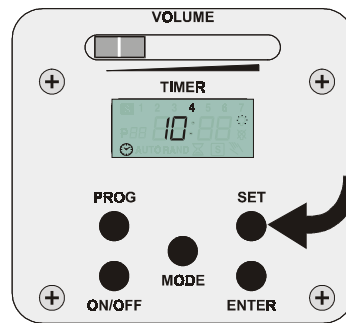

5. tlačidlom **ENTER** danú voľbu uložíte a prejdete na nastavenie minút.

6. stláčaním tlačidla **SET** nastavíte minúty.

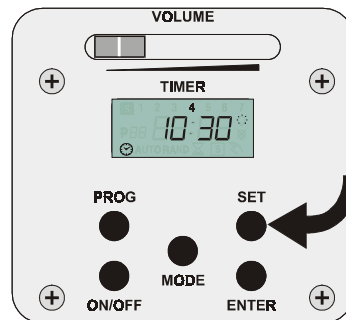

(Ako príklad bol použitý štvrtý deň v týždni - štvrtok a čas 10:30)

7. tlačidlom **ENTER** danú voľbu uložíte a prejdete opätovne na nastavenie aktuálneho dňa.

8. stláčaním tlačidla **MODE** nastavíte funkciu **AUTO**, ktorá je indikovaná symbolom **AUTO**.

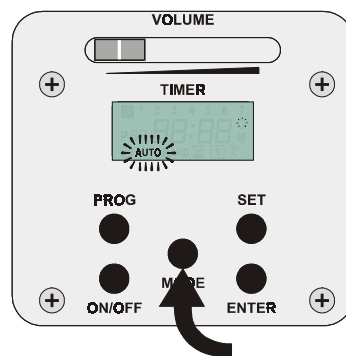

#### 4.2 Nastavenie letného času:

1. stláčaním tlačidla **MODE** si nastavíte funkciu nastavenia letného času, ktorá je indikovaná symbolom S.

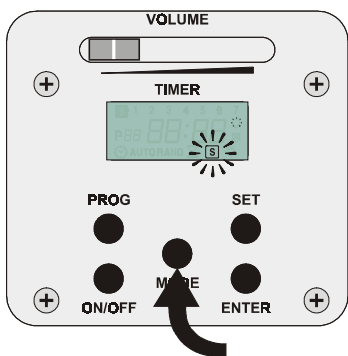

2. stláčaním tlačidla **ENTER** meníte čas a to +1h a -1h. Aktivácia letného času je indikovaná symbolom S na čiernom podklade v hornej časti displeja.

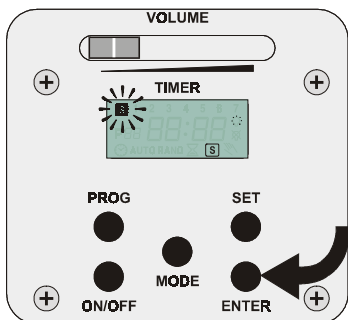

3. stláčaním tlačidla **MODE** nastavíte funkciu **AUTO**, ktorá je indikovaná symbolom **AUTO**.

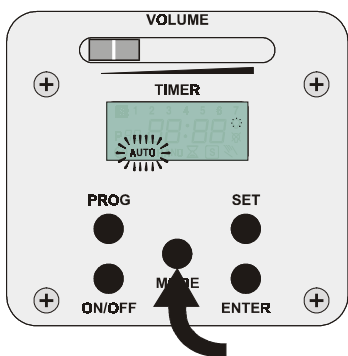

#### 4.3 Nastavenie časov hrania:

Časový programátor obsahuje 16+16 pokynov pre spustenie prehrávania. Každý pokyn je zobrazovaný symbolom ☉ alebo ☿.

1. stláčaním tlačidla **MODE** si nastavíte funkciu **AUTO**, ktorá je indikovaná symbolom **AUTO**.

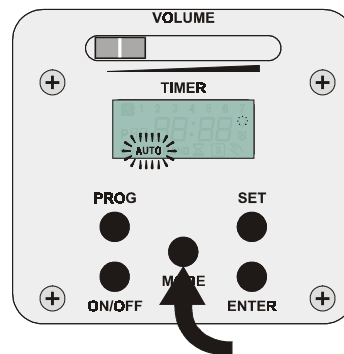

2. stlačte tlačidlo **PROG** - dostanete sa do režimu nastavovania časov hrania.

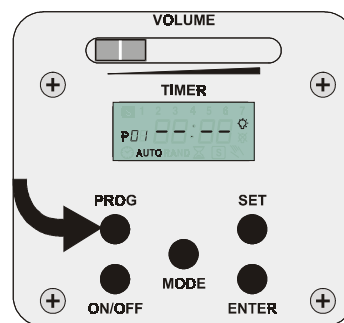

3. tlačidlom **ENTER** danú voľbu programu uložíte a prejdete na nastavenie dňa.

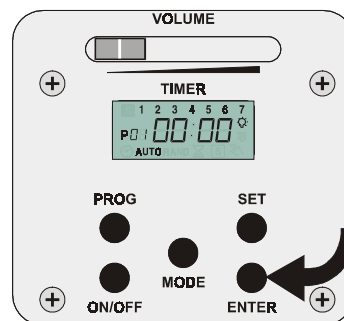

4. stláčaním tlačidla **SET** nastavíte deň alebo skupinu dní, pre ktoré bude navolený program platiť a to:

1. ukazovateľ dňa ukazuje príslušný deň - program je účinný iba v daný deň.
2. ukazovateľ dňa ukazuje 1 - 7 - program je účinný počas všetkých týchto dní (celý týždeň).
3. ukazovateľ dňa ukazuje 1 - 5 - program je účinný počas všetkých týchto dní (pracovný týždeň).
4. ukazovateľ dňa ukazuje 5 - 7 - program je účinný iba počas týchto dní (piatok, sobota a nedeľa).
5. ukazovateľ dňa ukazuje 6 - 7 - program je účinný počas týchto dní. (sobota a nedeľa)

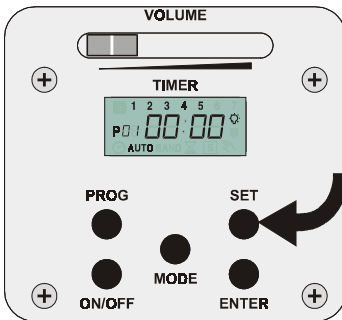

5. tlačidlom **ENTER** danú voľbu uložíte a prejdete na nastavenie hodín.

6. stláčaním tlačidla **SET** nastavíte hodiny.

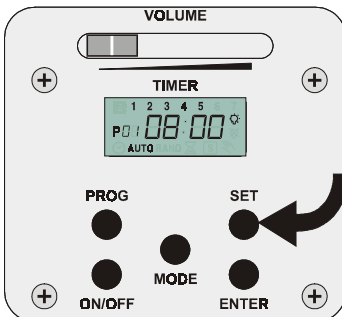

7. tlačidlom **ENTER** danú voľbu uložíte a prejdete na nastavenie minút.

8. stláčaním tlačidla **SET** nastavíte minúty.

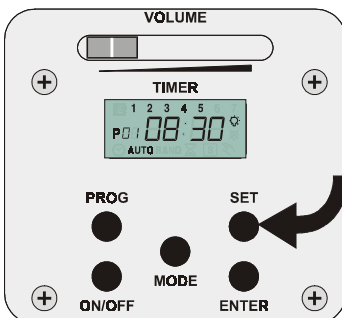

9. tlačidlom **ENTER** danú voľbu uložíte a prejdete opätovne na nastavenie dňa.

10. stlačte tlačidlo **PROG** - dostanete sa do režimu zadávania ďalšieho času hrania.

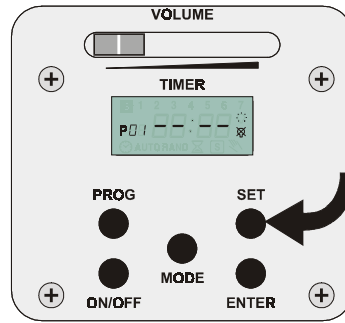

11. časy pre ďalšie hrania P01÷P16 nastavíte opakovaním bodov 2 až 8.

12. stláčaním tlačidla **ON/OFF** zapnete alebo vypnete čas hrania.

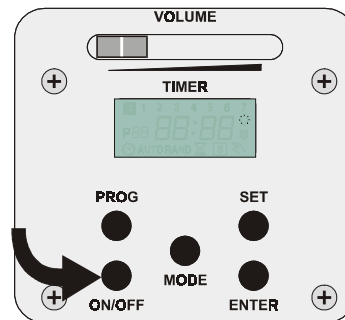

13. Z režimu programovania sa dostanete buď nečinnosťou počas ďalších cca 10 sekúnd, alebo stláčením tlačidla **MODE**.

## 5. POUŽÍVANIE

### 5.1 Ručná prevádzka:

**Pomocou tlačidla TL** - stláčaním pripojeného tlačidla zvonkohra bude prehrávať skladby.

Počas prehrávania skladby zvonkohra nereaguje na stláčanie tlačidla TL. Opätovne môžete spustiť prehrávanie skladby až po prehraní predošlej.

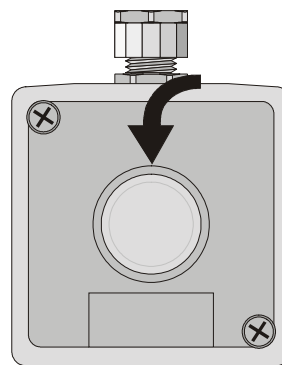

## 5.2 Automatická prevádzka:

- je určená na pravidelné prehrávanie vo Vami navolených časoch. Počas prehrávania skladby zvonkohra nereaguje na ručné spúšťanie zvonkohry.

### Poznámka:

Počas automatickej prevádzky môžete spúšťať skladby ručne a to tlačidlom ručnej prevádzky, neplatí to ak Zvonkohra prehráva skladbu.

### Nastavenie režimu:

1. tlačidlom **MODE** nastavíte požadovaný režim prevádzky.

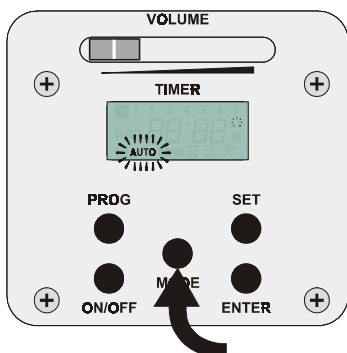

**AUTO** - program elektronickej zvonkohry sa riadi nastavenými časmi hrania.

**Pre správnu funkciu zvonkohry je potrebné mať nastavený režim AUTO.**

2. potenciometrom **VOLUME** regulujete hlasitosť elektronickej zvonkohry.

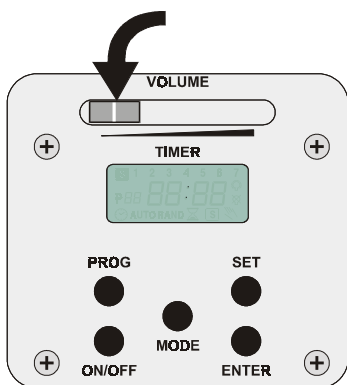

## 6. TECHNICKÉ ÚDAJE

Napájacie napätie:	AC 230V/50Hz
Prikon:	3700W
Max. zaťaženie okruhu:	230V/400W
Spúšťanie:	ručne alebo automaticky
Reálny čas:	hodiny, minúty
Frekvenčný prenos:	50÷12000Hz
Krytie reprosústavy:	IP42
Krytie riad. elektroniky:	IP53
Rozmery:	240 x 190 x 90 mm
Hmotnosť:	3 kg

!

**V prostredí so silným elektromagnetickým poľom by mohlo dôjsť k zarušeniu zariadenia.**

## 7. PRACOVNÉ PODMIENKY

Prostredie:	základné - podľa STN
Teplota okolia:	-25 až +25°C
Vlhkosť:	max 80% pri 20°C

## 8. PRÍSLUŠENSTVO

- návod na obsluhu
- záručný list
- reproduktor
- tlačidlo

## 9. ÚDRŽBA A OPRAVY

Zariadenie nevyžaduje špeciálnu údržbu. Nahromadený prach z povrchu odstráňte prachovkou, jemným štetcom alebo vysávačom.

Opravy vykonáva výrobca alebo špecializovaná opravovňa. Bližšie podmienky poskytnutia bezplatného servisu sú uvedené v záručnom liste.

!

**Podľa autorského zákona č. 618/2003 Z. z. je každý používateľ hudobných diel povinný splniť si svoju ohlasovaciu povinnosť voči Slovenskému ochrannému zväzu autorov - SOZA.**